

ドライバー / Driver **DAIKI**
 日付 / Date **2018/11/23 ~ 25**
サーキット / Circuit **セントレアエアポート**
イベント / Event **RCDC**

環境 / Track place **インドア / IN** **アウトドア / OUT**
路面 / Track Type **アスファルト / Asphalt** **コンクリート / Concrete** **カーペット / Carpet** **Pタイル / P tile**
天気 / Weather
時間帯 / Time Range 0 ~ 6 6 ~ 12 12 ~ 18 18 ~ 24

コメント / Comment

FRONT

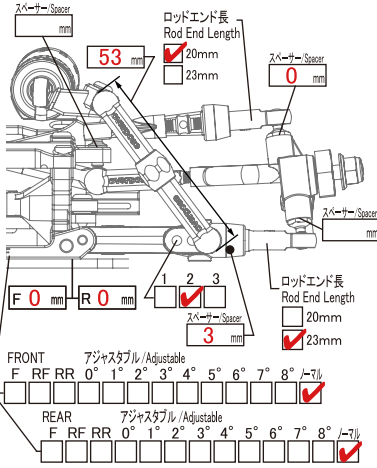

RWDアジャスタブルナックルType-2 (Option)
RWD Adjustable Knuckle Type-2

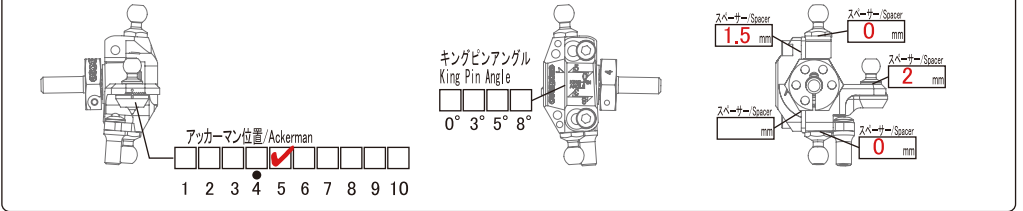

アジャスタブルアルミフロントサスペンションType-2 (Option)
Adjustable Aluminum Front Suspension Arm Type-2

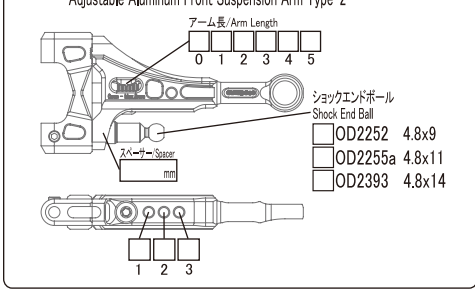

ショック / Shock: ノーマル / Normal ハイグレード / High Grade

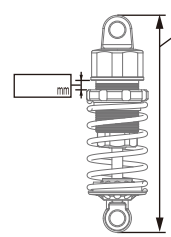

ホイールハブ / Wheel Hubs: <input type="checkbox"/> Normal(4.5) <input checked="" type="checkbox"/> Option(4.0) <input type="checkbox"/> Other 6 mm	ホイールスペーサー / Wheel Spacer: mm
車高 / Ride Height: 9 mm	キャンバール角 / Camber Angle: 9 °
キャスト角 / Caster Angle: 11 °	キングピンアングル / King Pin Angle: 5 °
トー角 / Toe Angle: 0 °	

REAR

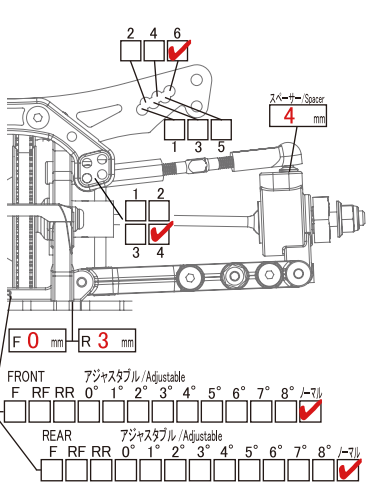

アジャスタブルアルミリアサスペンションType-2 (Option)
Adjustable Aluminum Rear Suspension Arm Type-2

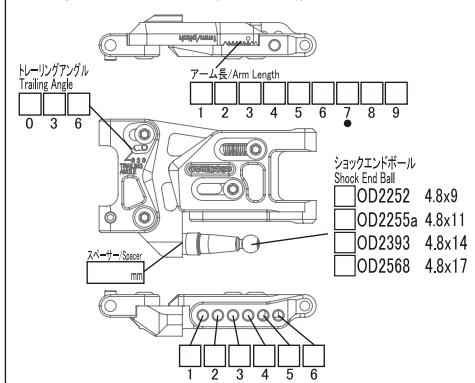

リアアップライト / Rear Upright

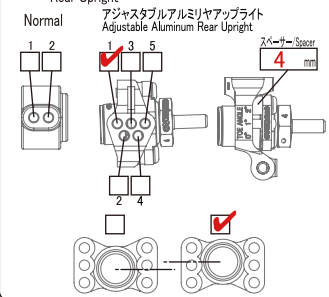

アッパーアームマウント (Option)
Upper Arm Mount (Option)

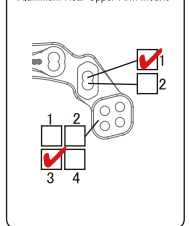

ショック / Shock: ノーマル / Normal ハイグレード / High Grade

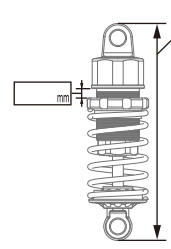

デフ / Diff: <input checked="" type="checkbox"/> Ball Diff <input type="checkbox"/> Spool	ホイールハブ / Wheel Hubs: <input type="checkbox"/> Normal(4.5) <input checked="" type="checkbox"/> Option(4.0) <input type="checkbox"/> Other mm
ホイールスペーサー / Wheel Spacer: 1 mm	車高 / Ride Height: 7.5 mm
キャンバール角 / Camber Angle: 7 °	トー角 / Toe Angle: 1 °

OTHER

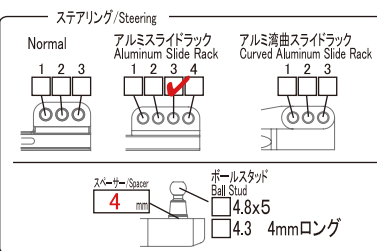

サーボセイバー / Servo Saver

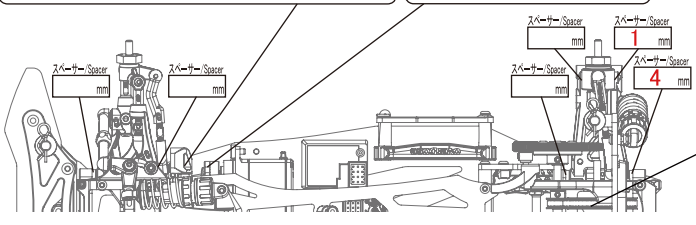
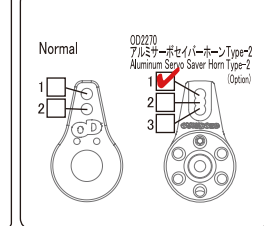

- 送信機 / Transmitter:** Futaba 7PX
受信機 / Receiver: Futaba R314 SB-E
ST サーボ / ST Servo: KO RS X3
ジャイロ / Gyro Sensor: OD DAIS
モーター / Motor: AGAIL 9.5T
ESC: アクュバンス XARVIS
バッテリー / Battery: レーシングパフォーマー
ボディ / Body: OD マーク II
ウイング / Wing: OD VOLTEX Type-5
メモ / Memo:

タイヤ / Tyre	FRONT	REAR
タイヤ / Tire:	RC アート	RC アート
ホイール / Wheel:	OD XSA05C	OD XSA 05C
オフセット / Offset:	+ 7 mm	+ 7 mm
ギヤ / Gear		
スパークギヤ / Spur Gear:	84 T	ピニオンギヤ / Pinion Gear: 33 T
デフプーリー / Diff Pulley:		T
センタープーリー / Center Pulley:		T
最終減速比 / Final Gear Ratio:		