

ドライバー Driver **Ryo**

日付 Date **2018/6/17**

サーキット Circuit **EAMEN**

イベント Event **D1-10**

環境 Track place  インドア IN  アウトドア OUT

路面 Track Type  アスファルト Asphalt  コンクリート Concrete  カーペット Carpet  Pタイル P tile **天気 Weather**

時間帯 Time Range  0~6  6~12  12~18  18~24

コメント Comment **優勝しました。**

## FRONT

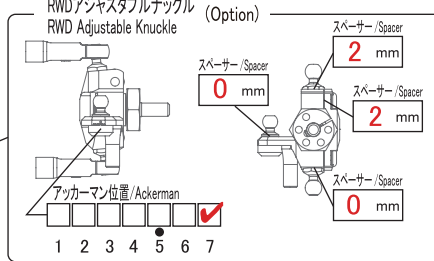
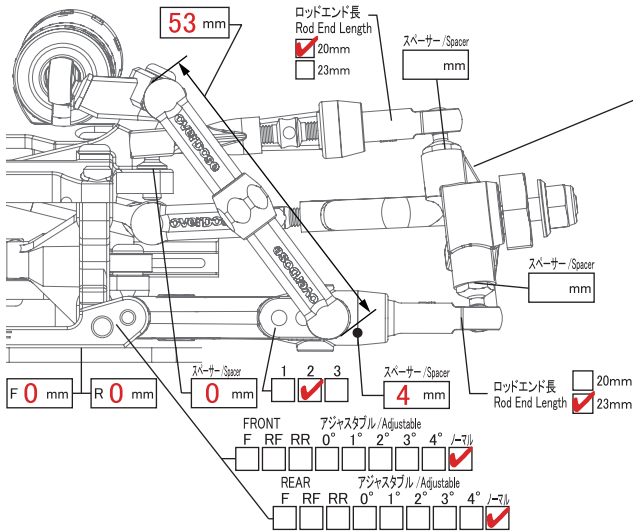

ショック/Shock  ノーマル Normal  ハイグレード ハイグレード

ホイールハブ Wheel Hubs  Normal(4.5)  Option(4.0)  Other mm

ホイールスペーサー Wheel Spacer  1 mm

車高 Ride Height  6 mm

ブラダー Bladder  ブラック

オイル Oil  OD #10

ピストン Piston  0.6x5穴

スプリング Spring  TNレーシング 7巻

トー角 Toe Angle  アウト2°

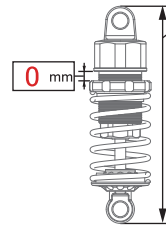

## REAR

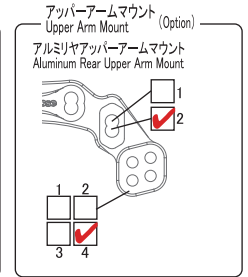
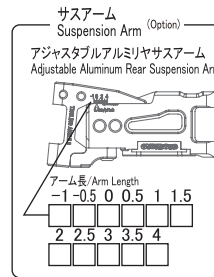
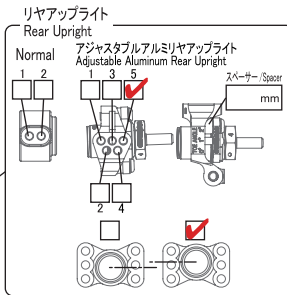
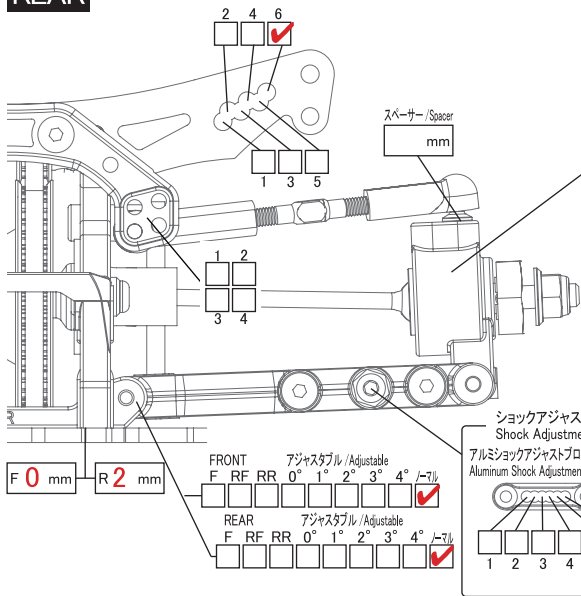

ショック/Shock  ノーマル Normal  ハイグレード ハイグレード

デフ Diff  Ball Diff  Spool

ホイールハブ Wheel Hubs  Normal(4.5)  Option(4.0)  Other mm

ホイールスペーサー Wheel Spacer  0 mm

車高 Ride Height  5 mm

ブラダー Bladder  ブラック

オイル Oil  OD #10

ピストン Piston  0.6x5穴

スプリング Spring  TNレーシング 9巻

トー角 Toe Angle  イン2°

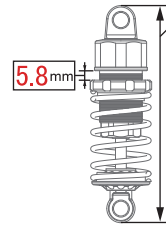

## OTHER

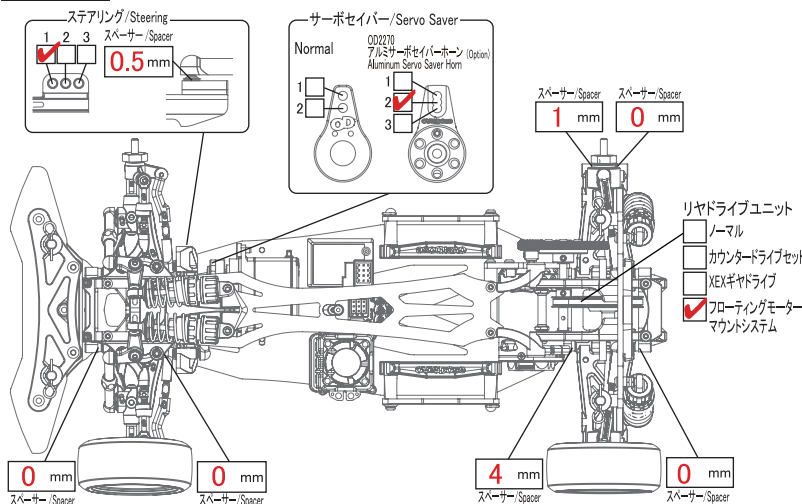

送信機 Transmitter **7PX**

受信機 Receiver **R314SR-E**

STサーボ ST Servo **RSx3**

ジャイロ Gyro Sensor **DAIS**

モーター Motor **AGAILE 10.5T**

電子スピードコントローラー ESC **XARVIS**

バッテリー Battery **レーシングパフォーマ**

ボディ Body **OD マーク II**

ウイング Wing **OD VOLTEX Type-5**

メモ Memo

タイヤ/Tyre	FRONT	REAR
タイヤ Tire	DS F ZERO MARK II	DS F ZERO MARK II
ホイール Wheel	OD VS KF	OD VS KF
オフセット Offset	+ 7 mm	+ 7 mm
ギヤ/Gear		
スパークギヤ Spur Gear	80 T	ピニオンギヤ Pinion Gear 33 T
<input checked="" type="checkbox"/> 48 Pitch <input type="checkbox"/> 64 Pitch		
デフプーリー Diff Pulley	33	T
センタープーリー Center Pulley	12	T
最終減速比 Final Gear Ratio	6.667	